

材料

傘布 9枚 そのうちカラフルな傘の布 1枚

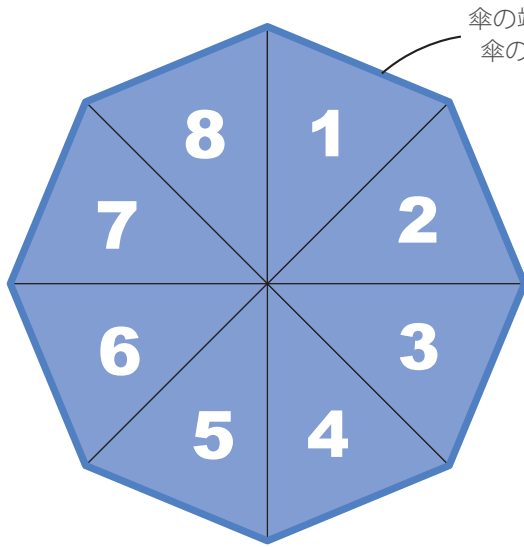

男性用の大きい坂の三角布を 8枚

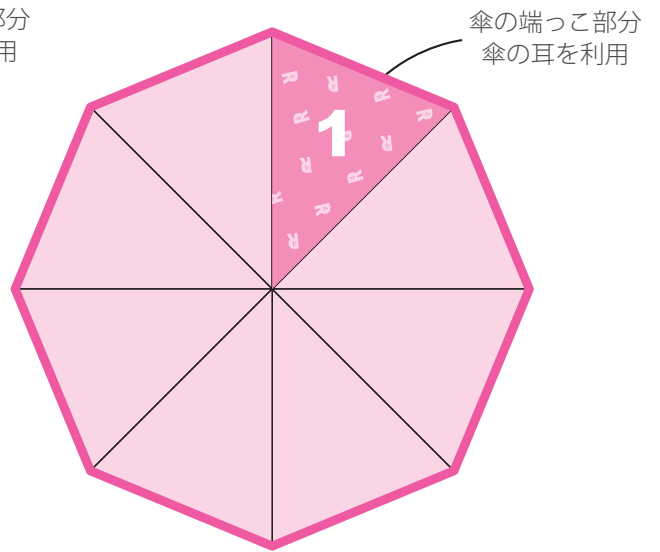

カラフルな傘の三角布を 1枚

下準備

傘の生地を剥ぐと曲線になっています。それが直線になるよう修正するために斜線部カットをし、アイロンがけをします。

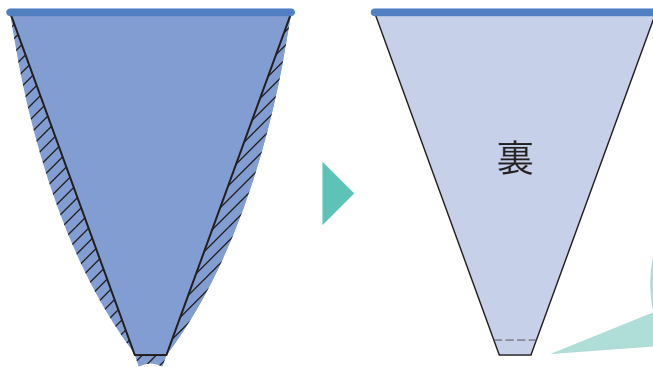

あらかじめ三ツ折にしてコバステッチしておく

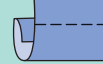

用語：コバステッチ

折り曲げたあと、すぐ内側をステッチをして縫い止めること

作るパーツ

<完成イメージ図>

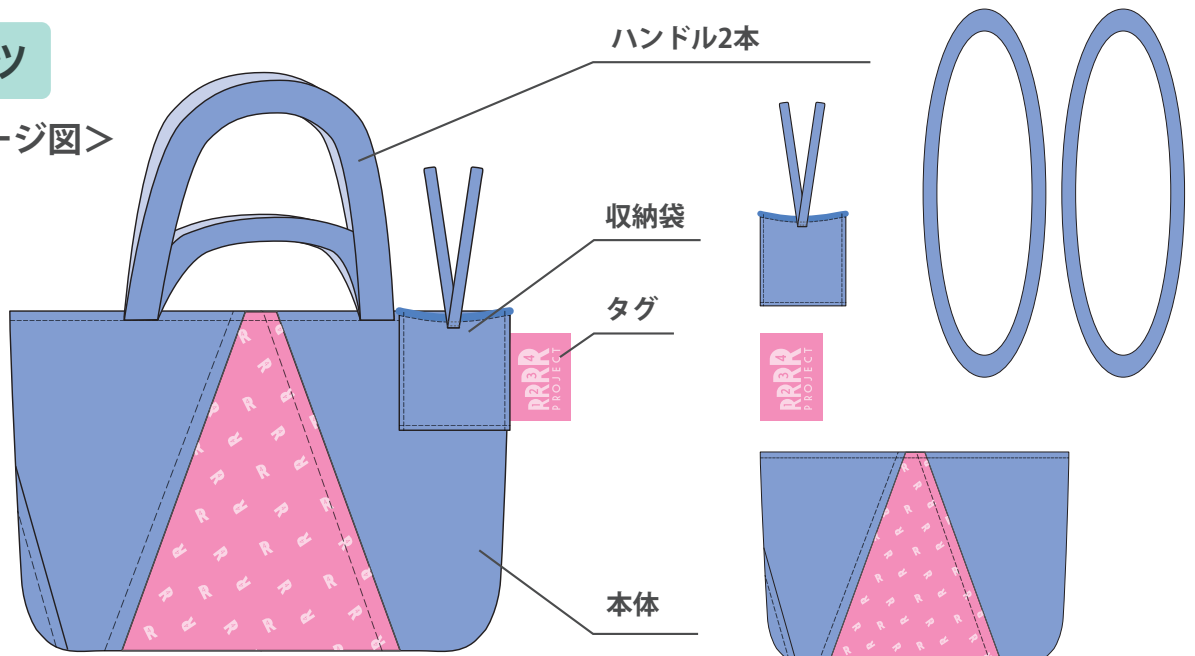

1 本体生地の裁断・縫い方

1の布で作る

1-1

6枚の傘生地を
図のように縫い合わせる。

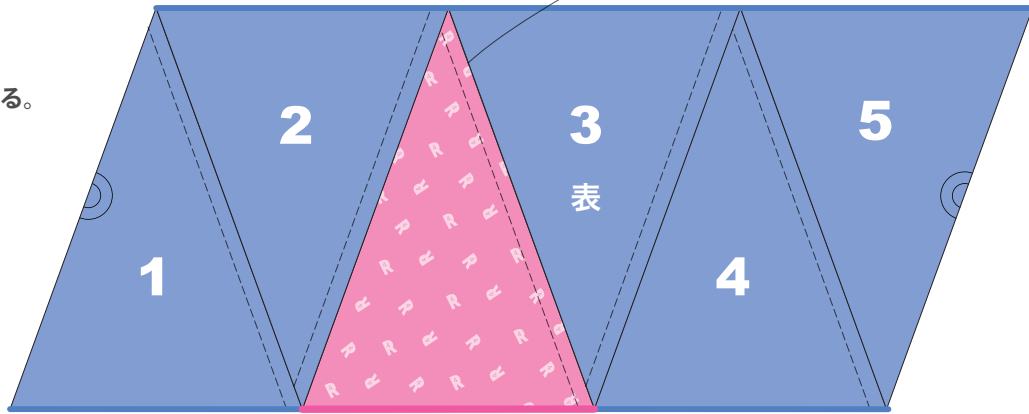

底辺部分は傘の耳をそのまま利用

1-2

1と5を縫い合わせて輪にする。

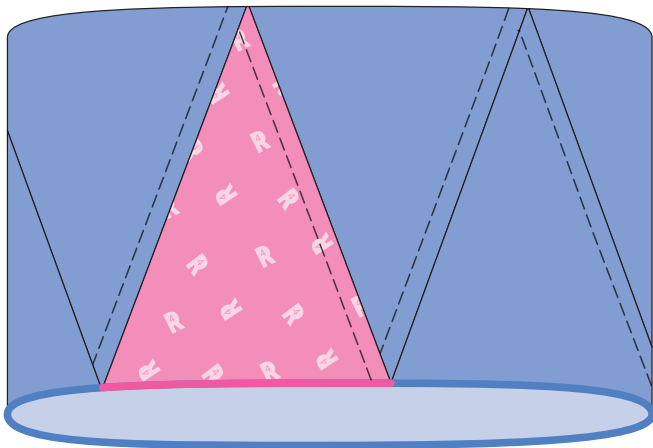

1-3

あて布をして●印の辺を
アイロンで軽く折り、線をつける。

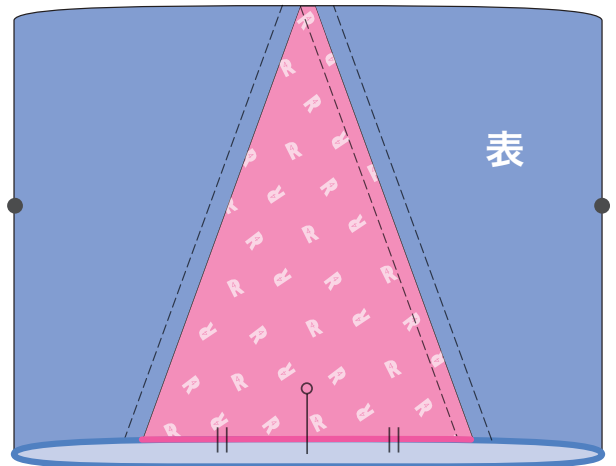

2 底辺のマチをつくる

2-1 外表のまま、底になる辺を縫い合わせる

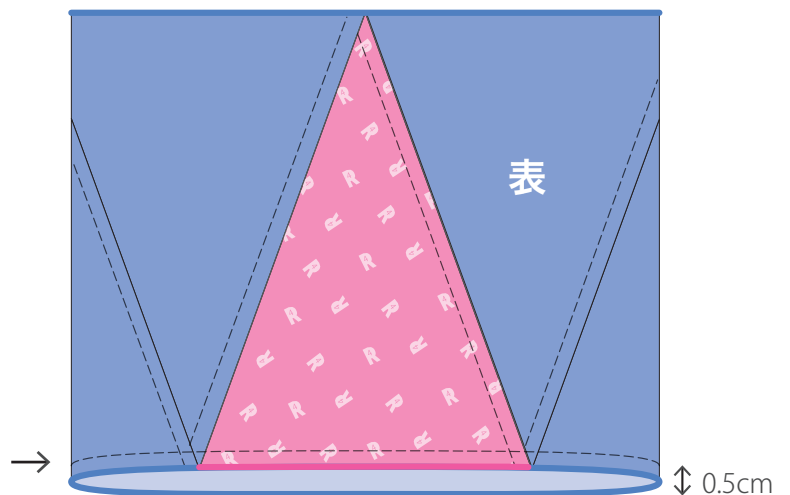

2-2 内表に返して、底になる辺をまた縫い合わせる（強度がでる）

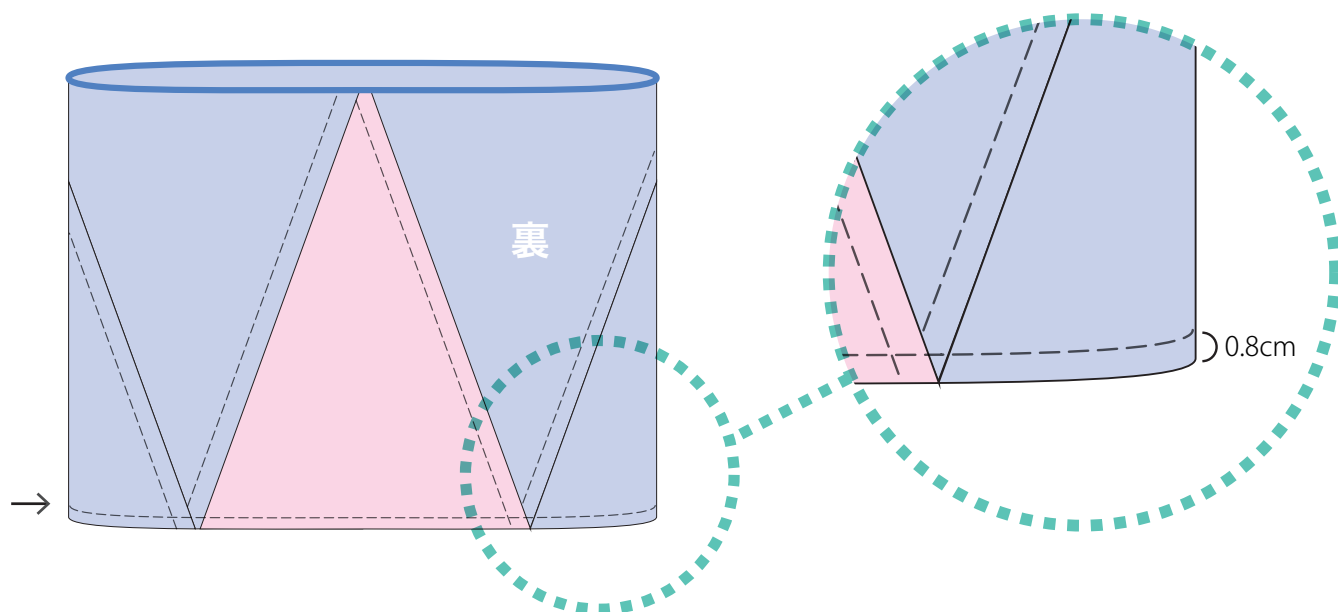

2-3 10cmマチを作る

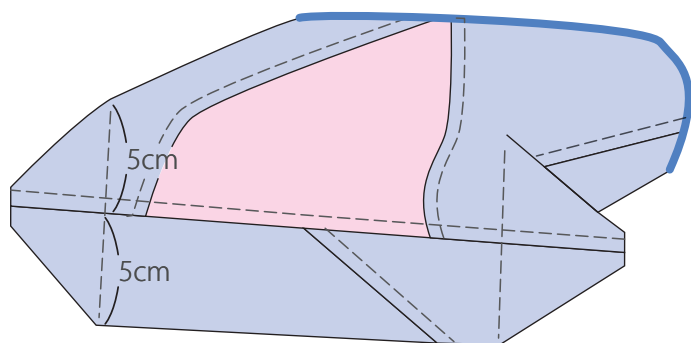

2-3 袋の口を三つ折りにして
コバステッチにし、
表に返す。

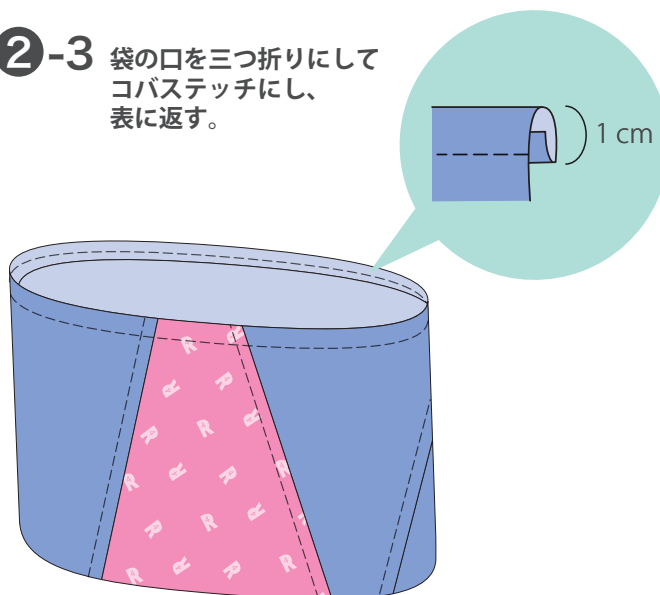

3 ハンドルの作り方

(1) 長方形の生地を作る

6と**7**の2枚の三角布を
中心でカットする。

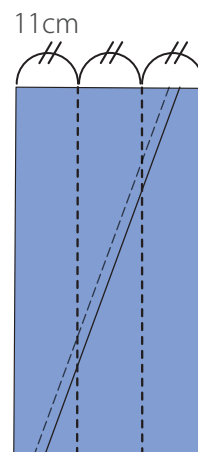
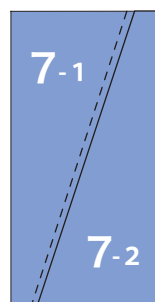
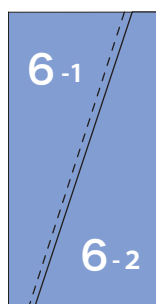
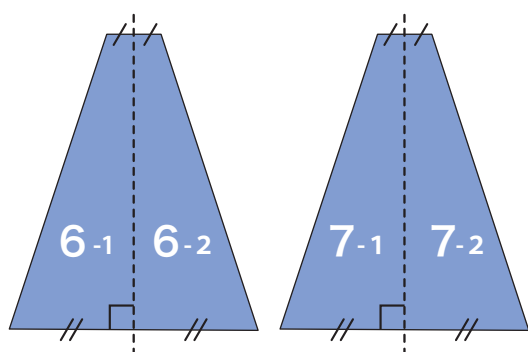

それぞれ11cm中
なるよう三等分する。

(2) ハンドルを作る

三等分した長方形をつないで、11cm巾・全長112cmを2枚作る。

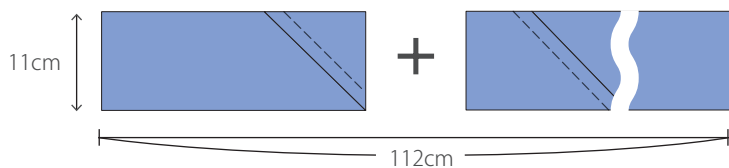

中表にして縫い代1cmで縫い合わせる

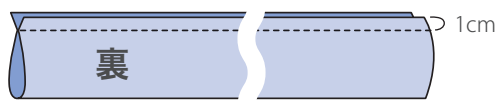

表に返して、縫い合わせた部分が中心くるようにしてアイロンをかける。



4 本体にハンドルを取り付ける

ハンドル1本が図のように輪になるように縫い付ける

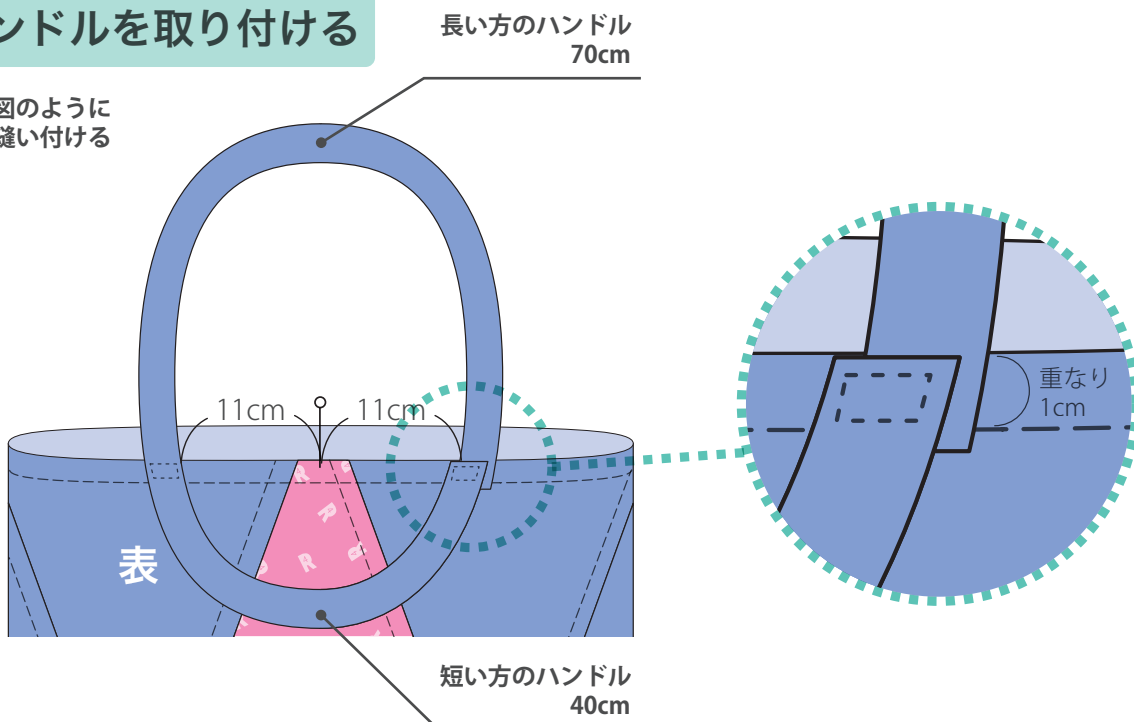

5 収納袋を作る

5-1 8の生地から収納袋と結びヒモを切り出す

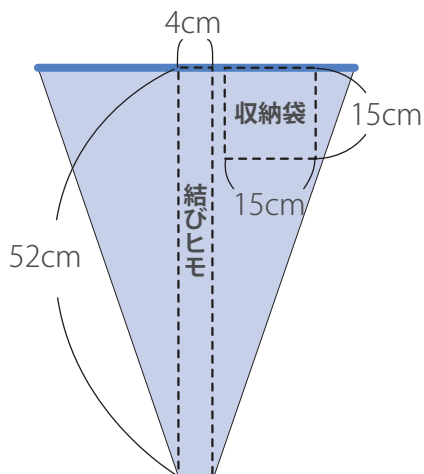

5-2 結びヒモを作る

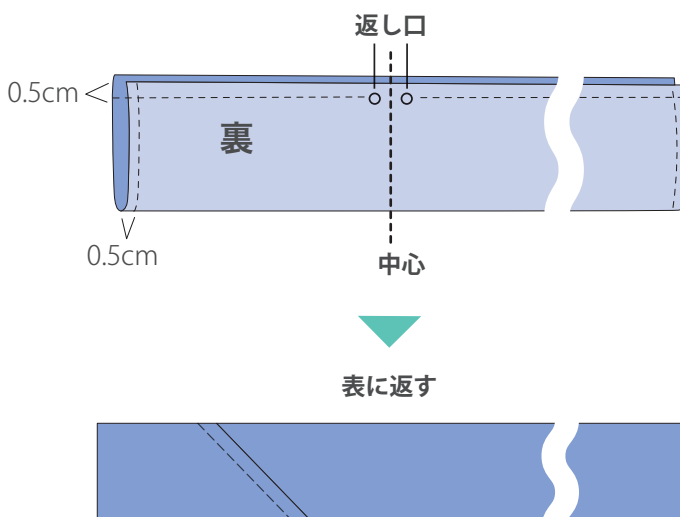

5-3 収納袋に結びヒモをつける

傘の耳をそのまま利用

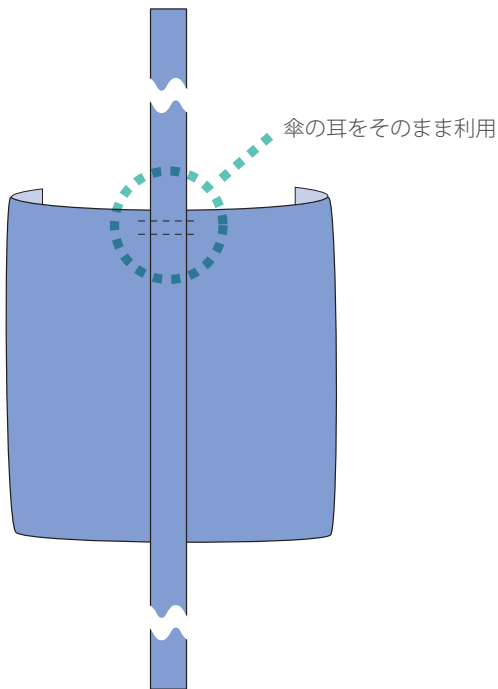
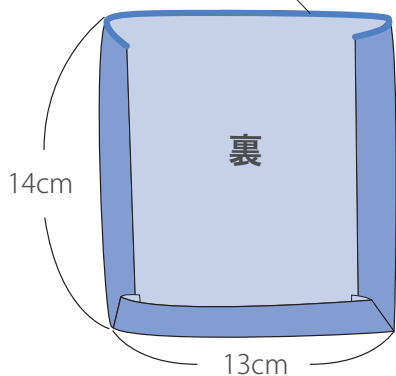

傘の耳ではない3辺を1cmずつ裏側に折りこみ、アイロンをかける

結びヒモを袋の口の中心に縫いつける

6 本体に収納袋をつける

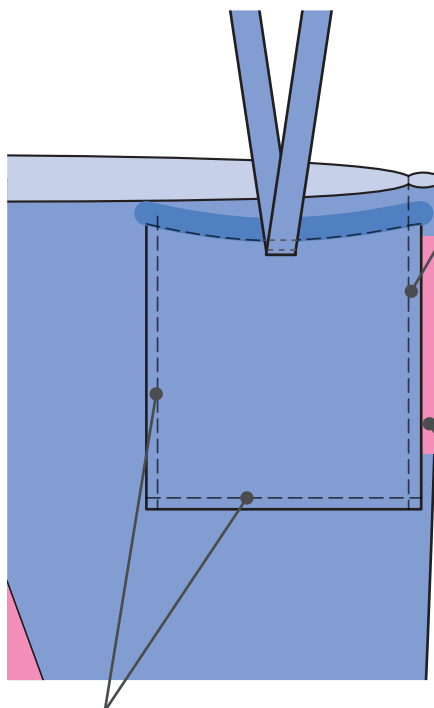

本体の前面の生地だけにコバステッチでたたきつける

本体生地と収納袋の間にタグをはさみ込み一緒にたたきつける

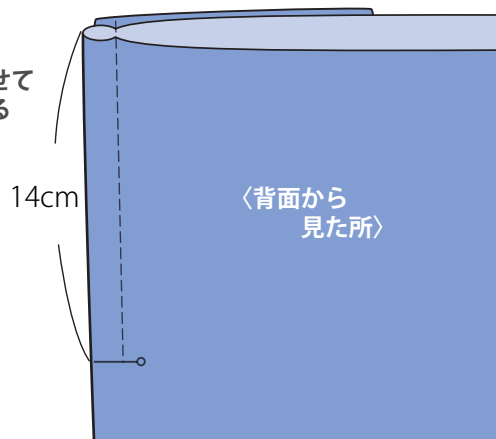

完成